



next generation led

info@nextgenerationled.be
www.nextgenerationled.be
Tel + 32 53 71 09 42

SORAA ARC ADJUSTABLE

Kenmerken

- Levensduur L70 %: > 35.000 uur
- Beschikbaar in inbouw en semi-inbouwversie (4" of 6" aansluitdoos nodig)
- GaN on GaN™ (Gallium Nitride on Gallium Nitride)
- Eén lichtbundel waardoor er geen strooilicht ontstaat of valse schaduwen te zien zijn
- IR en UV vrij
- De 9°, 10° en 15° versies zijn compatibel met zowel de Arc accessoires als de Soraa SNAP filters.
- Lichtmodule is gemaakt van gegoten aluminium, transformator behuizing van geëxtrudeerd aluminium, duurzame satijnafwerking
- Verkrijgbaar in zwart, wit en zilver
- Flikkerpercentage < 30%, wat de visuele vermoeidheid beperkt
- Milieuvriendelijk: geen kwik of giftige gassen
- Start meteen ongeacht de temperatuur of vochtigheidsgraad
- Garantie : 5 jaar



CRI 95	35.000 u.	R9 > 95	1 Lichtbundel
--------	-----------	---------	---------------

Specificaties

Vermogen	11 W	18 W	20 W
Kleur	2700 - 3000 - 4000K		
Bundelhoeken	10° - 15° - 25° - 36°		9° - 25° - 36° - 60°
Lumen	475lm	835 - 950lm	900 - 955lm
Vermogensfactor	> 0.93		
Dimbaar	<1%		
Temp. in gebruik	-40°C - 25°C		
Afmetingen	78,5mm x 53,1mm	110mm x 60,8 mm	
SNAP Compatibel	SNAP aansluitbaar op 10° - 15° en 9°		

Toepassingsgebied

Winkel, toonzaal, galerij, vergaderzaal, hospitaal, residentiële toepassingen...

Bijgewerkt: Oktober 2017

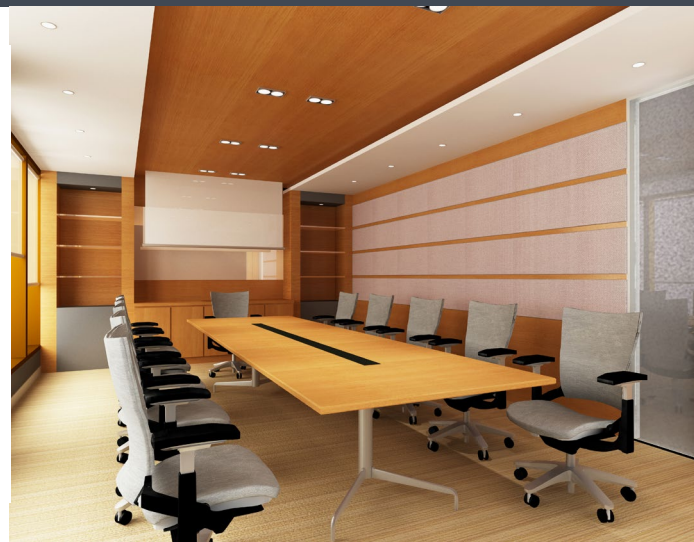
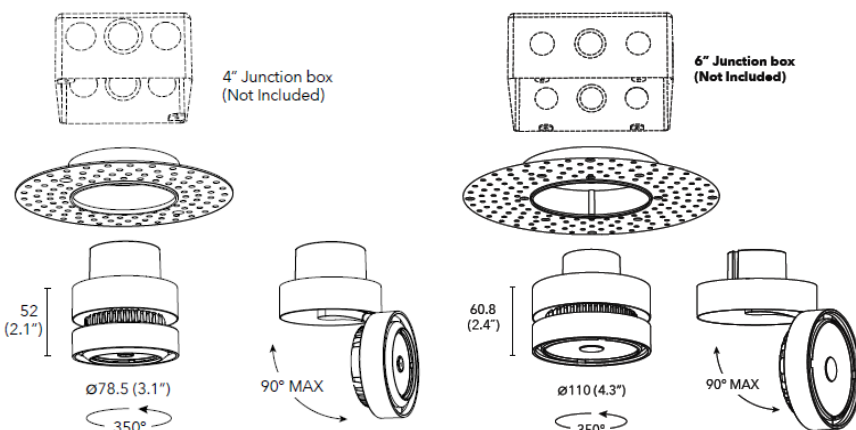

Snap System

Accessoires zijn belangrijke instrumenten die verlichting ontwerpers toelaten om op een eenvoudige en snelle manier lightsferen te creëren of te optimaliseren. Voorbeelden van typische accessoires zijn: rasters en filters om schittering te verminderen; lineaire licht patronen.

BEAM SPREADER

17° - 25° - 36° - 60°

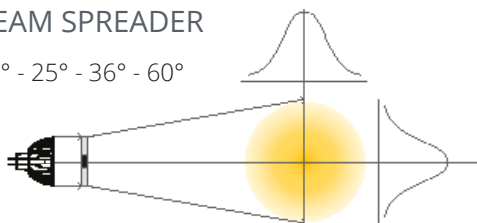

De Beam Spreaders verwijderen de stralenbundel van 10° naar respectievelijk 17°, 25°, 36° of 60°

LINEAR LENS

10° - 36°

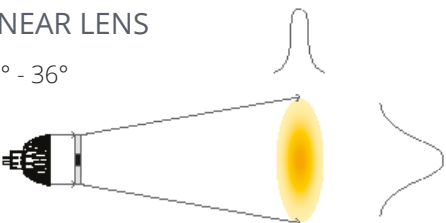

Met de Linear Lens bekomt u een assymetrische stralenbundel (10° in de ene, 36° in de andere richting), ideaal voor het verlichten van smalle objecten of volledige muren.

LOUVRE SNAP

40°

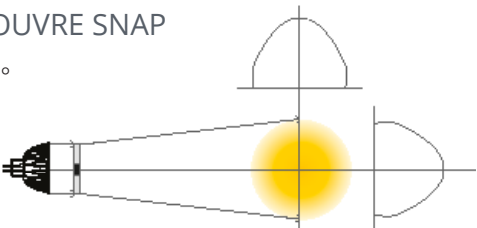

De honingraatstructuur van de Louvre Snap richt de lstralenbundel en gaat hierdoor verblinding tegen.

CCT SHIFTER

1/4 - 1/2 - 3/4



De CCT Shifter verandert de kleurtemperatuur wat resulteert in een warm, gedimd effect. Vaak toegepast in restaurants en ontvangstruimtes.

FLAT TOP SNAP



Biedt egale verlichting van het middelpunt tot de randen. Elimineert video camera verzadiging, voor gebruik in toepassingen zoals camera bewaking.

AIM SNAP

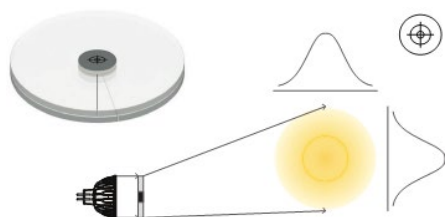

Ontworpen met twee lenzen buigt de Aim Snap de lichtstraal van 0 graden tot een maximale afbuighoek van 20 graden, terwijl uniforme kleur en vorm worden behouden.

Spectrum

Een Soraa met een CRI of kleurweergeveindex van 95 die er als enige in slaagt om de echte kleuren van voorwerpen in al hun pracht en praal te laten zien. Door de unieke productie technologie worden uit het kleurenspectrum het diep rood, cyaan en zelfs het natuurlijke violet benadrukt. Anderzijds worden de blauwe pieken in het spectrum onderdrukt waardoor witte voorwerpen pas echt wit worden.

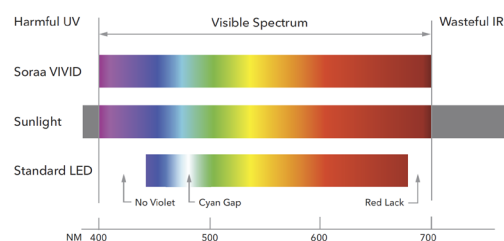

Schaduw

De Soraa werkt met één enkele lichtstraal waardoor er geen vervormde schaduwen of strooilicht ontstaan.



Halogeen

Alternatieve LED

SORAA

REFERENTIE	WATT	CRI	LUMEN	KLEUR	BUNDEL	DIMBAAR
112-0049	11W	95	475lm	2700K	10°	JA
112-0050	18W	95	835lm	2700K	15°	JA
112-0051	18W	95	950lm	2700K	25°	JA
112-0052	18W	95	950lm	2700K	36°	JA
112-0053	11W	95	475lm	3000K	10°	JA
112-0054	18W	95	835lm	3000K	15°	JA
112-0055	18W	95	950lm	3000K	25°	JA
112-0056	18W	95	950lm	3000K	36°	JA
112-0057	11W	95	475lm	4000K	10°	JA
112-0058	18W	95	835lm	4000K	15°	JA
112-0059	18W	95	950lm	4000K	25°	JA
112-0060	18W	95	950lm	4000K	36°	JA
112-0061	20W	95	900lm	2700K	9°	JA
112-0062	20W	95	995lm	2700K	25°	JA
112-0063	20W	95	995lm	2700K	36°	JA
112-0064	20W	95	995lm	2700K	60°	JA
112-0065	20W	95	900lm	3000K	9°	JA
112-0066	20W	95	995lm	3000K	25°	JA
112-0067	20W	95	995lm	3000K	36°	JA
112-0068	20W	95	995lm	3000K	60°	JA
112-0069	20W	95	900lm	4000K	9°	JA
112-0070	20W	95	995lm	4000K	25°	JA
112-0071	20W	95	995lm	4000K	36°	JA
112-0072	20W	95	995lm	4000K	60°	JA

SNAP ACCESSOIRES

REFERENTIE	MODULATOR	TYPE	LED-LAMP
900-0100	BEAM SPREADER	25°	SORAA AR & MR16 & GU10
900-0101	BEAM SPREADER	36°	SORAA AR & MR16 & GU10
900-0102	BEAM SPREADER	60°	SORAA AR & MR16 & GU10
900-0103	LINEAR LENS	10°-25°	SORAA AR & MR16 & GU10
900-0104	LINEAR LENS	10°-36°	SORAA AR & MR16 & GU10
900-0105	FLAT TOP	25°-25°	SORAA AR & MR16 & GU10
900-0106	FLAT TOP	36°-36°	SORAA AR & MR16 & GU10
900-0107	LOUVRE	40°	SORAA AR & MR16 & GU10
900-0108	CCT SHIFTER	1/4	SORAA AR & MR16 & GU10
900-0109	CCT SHIFTER	1/2	SORAA AR & MR16 & GU10
900-0110	CCT SHIFTER	3/4	SORAA AR & MR16 & GU10

